

# Assembly Instructions

Heavy-Duty Cabinet

Model No. HD4824

Instrucciones de ensamblaje

Armario de alta resistencia  
Modelo HD4824

Instructions d'assemblage

Armoire forte charge  
Modèle HD4824

**PARTS:**  
**PARTES:**  
**PIÈCES:**

For all models:

The doors are pre-hung on all models. Cut "zip" ties, and remove all packaging.

Todos los modelos:

Las puertas están previamente instaladas en todos los modelos. Corte las tiras y retire todo el material de embalaje.

Tous modèles :

Les portes sont déjà montées sur tous les modèles. Coupez les attaches à glissière et retirez tout l'emballage.

For model HD4824A only:

Modelo HD4824A solamente:

Modèle HD4824A seulement :



R040505  
LARGE SHELF  
ESTANTE GRANDE  
GRANDE ÉTAGÈRE

**C x 4**



R040504  
DOOR SHELF  
ESTANTE DE LA PUERTA  
ÉTAGÈRE DE PORTE

**D x 10**

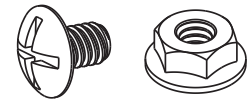

1/4-20 x 1/2"  
TRUSS HEAD SCREW AND FLANGE NUT  
TORNILLOS DE CABEZA SEGMENTADA Y TUERCA CON BRIDA  
VIS À TÊTE BOMBÉE ET ÉCROU À EMBASE

**E x 20**

**TOOLS:**  
**HERRAMIENTAS:**  
**OUTILS :**



3/8" END WRENCH  
LLAVE DE EXTREMO ABIERTO DE 3/8 Y 7/16 PULG.  
CLÉ PLATE DE 3/8 ET 7/16

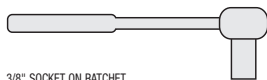

3/8" SOCKET ON RATCHET  
TRINQUETE CON CASQUILLO DE 3/8 Y 7/16 PULG.  
DOUILLE DE 3/8 ET 7/16 SUR CLIQUET

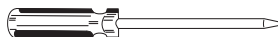

SCREWDRIVER  
DESTORNILLADOR  
TOURNEVIS

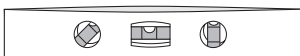

2 FOOT LEVEL  
NIVEL DE 2 PIES  
NIVEAU DE 60 CM



GOGGLES  
GAFAS  
LUNETTES DE PROTECTION

**1**

Adjust leveling screws. The leveling screws will be pre-installed to the bottom of the cabinet. Level cabinet right to left, and front to back. Tighten jam nuts.

Ajuste los tornillos de nivelación. Los tornillos de nivelación ya están instalados en la parte inferior del armario. Nivele el armario de derecha a izquierda y de adelante hacia atrás. Apriete las contratuercas.

Ajustez les vis de nivellement. Les vis de nivellement sont déjà en place sur le dessous de l'armoire. Mettez l'armoire de niveau latéralement et d'avant en arrière. Serrez les contre-écrous.

If building model HD4824A, continue to Step 3. For all other models, assembly is complete.

Si está ensamblando el modelo HD4824A, prosiga con el Paso 3. El ensamblaje ha concluido para cualquier otro modelo.

S'il s'agit du modèle HD4824A, passez à l'étape 3. Pour tous les autres modèles, l'assemblage est terminé.

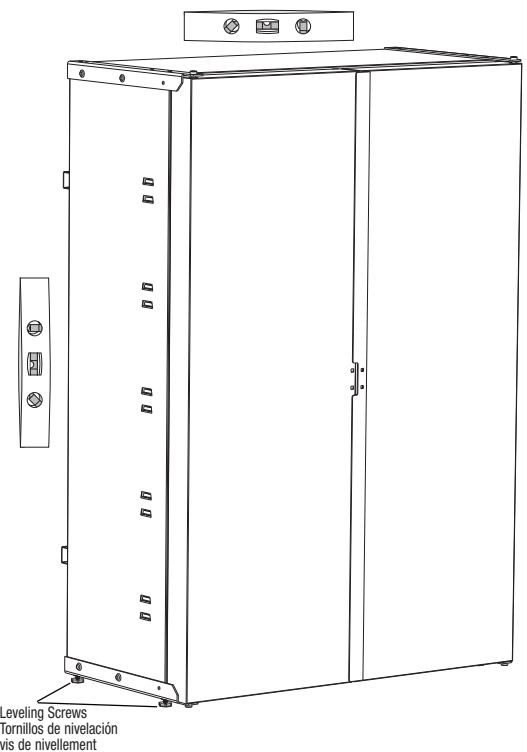

Leveling Screws  
Tornillos de nivelación  
vis de nivellement

## 2

### ADDITIONAL INSTRUCTIONS FOR MODEL HD4824A INSTRUCCIONES ADICIONALES PARA EL MODELO HD4824A INSTRUCTIONS SUPPLÉMENTAIRES POUR LE MODÈLE HD4824A

On model HD4824A with shelves install 4 large shelves (C). Note: the shelf is "lips down". Enter cabinet at a 15 degree angle from horizontal. Lock the low side into the louvers on the wall. Lower shelf to horizontal. Lock the opposite side and back into the louvers. Check underneath to be sure the louvers are fully engaged with the shelf flange.

Si está ensamblando el modelo HD4824A con estantes, instale 4 estantes grandes (C). Nota: Debe orientar el reborde del estante hacia abajo. Introduzca los estantes en el armario a un ángulo de 15 con respecto a la horizontal. Fije el lado más bajo en la celosía de la pared. Baje el estante hasta que esté horizontal. Fije el lado opuesto y la parte posterior en la celosía. Mire por debajo para asegurarse de que el reborde del estante descansa firmemente en la celosía.

Sur le modèle HD4824A à étagères, posez 4 grandes étagères (C). Remarque : l'étagère se pose « lèvres en bas ». Entrez-les dans l'armoire à un angle de 15 degrés par rapport à l'horizontale. Engagez le côté bas dans les fentes de la paroi latérale. Abaissez l'étagère jusqu'à l'horizontale. Engagez le côté opposé et l'arrière dans les fentes. Vérifiez par le dessous que les rebords de l'étagère sont complètement engagés dans les fentes.

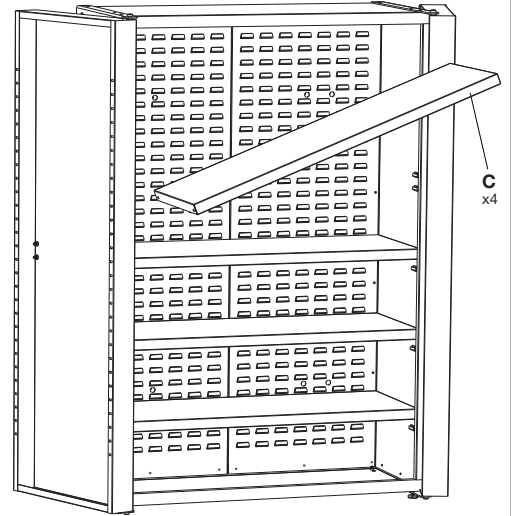

## 3

Install the 10 door shelves, (D) use (20 ea.) 1/4-20 x 1/2" truss head screws (E) and (20 ea.) 1/4-20 flange nuts. The door shelf lip is placed "up" opposite the door face, toward the front. Align the shelf holes with the desired door slots. Install two nuts and bolts per shelf.

Instale los 10 estantes de puertas (D) utilizando 20 tornillos de cabeza segmentada de 1/4-20 x 1/2 pulg. (E) y 20 tuercas de reborde 1/4-20.

Posez les 10 étagères de porte (D) avec vingt (20) vis à tête bombée de 1/4-20 x 1/2 po (E) et vingt (20) écrou à embase de 1/4-20.

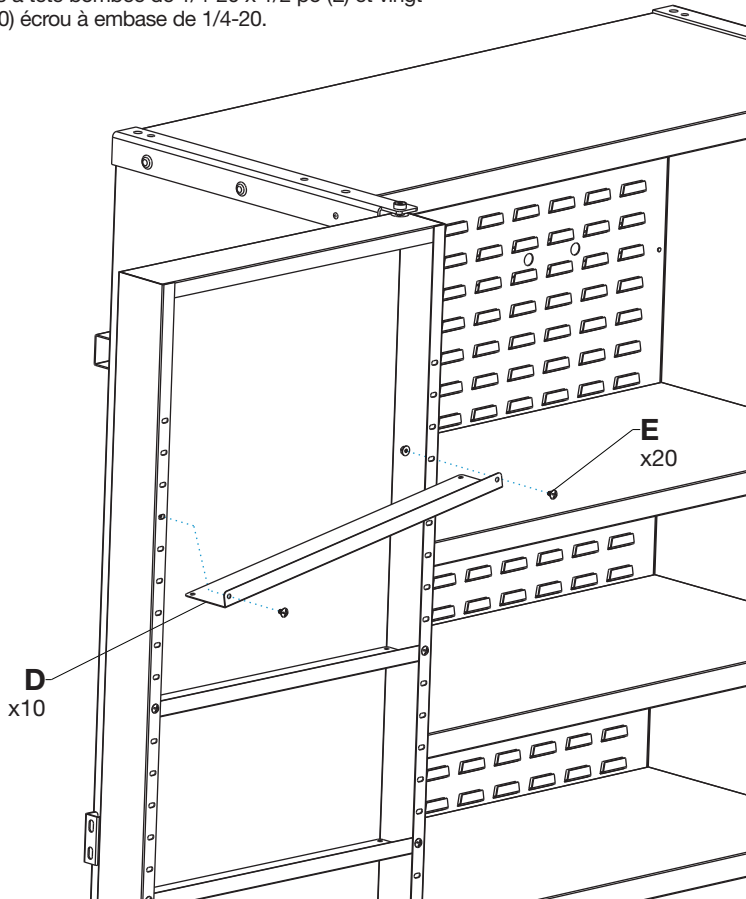

Assembly complete. Note: Cabinet can be secured to wall on 16" and 24" centers through the back of cabinet.

Ha concluido el ensamblaje Nota: El armario se puede fijar a la pared a través de orificios situados a 16 y 24 pulgadas en su parte posterior.

L'assemblage est terminé. Remarque : L'armoire peut être fixée au mur à des poteaux espacés de 40 cm et 61 cm (16 po et 24 po) à travers le panneau arrière.



Cabinet with Shelves Only  
Armario con estantes solamente  
Armoire avec étagères seulement



Cabinet with Louvered Panels on Back Wall and Doors with AkroBins®  
Armario con paneles enrejados en la pared posterior y puertas con AkroBins.  
Armoire avec panneaux arrière à fentes et portes à bacs AkroBins